

安装手册

适用于INTEL LGA 2011 / 1156 / 1155 / 1366 / 775、AMD FM1 / AM3+ / AM3 / AM2+ / AM2的Phanteks PH-TC14CS散热器（需要AMD Stock背板）
非常感谢您选择Phanteks冷却器。本手册将指导您逐步完成SoliSku装配系统的安装过程。

重要！继续安装前，请访问我们的网站www.phanteks.com，查看最新的安装说明书。我们的网站上还提供有本手册的多语种版本。
技术支持和常见问题解答
关于Phanteks冷却器的所有问题，您可以通过电子邮件support@phanteks.com联系我们的支持团队。您也可以登录我们的网站www.phanteks.com，在常见问题板块中进行查阅。

一般要求安装件：

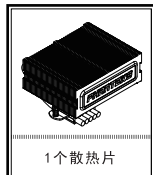

AMD FM1 / AM3+ / AM3 / AM2+ / AM2
要求的安装件





INTEL LGA 2011
要求的安装件

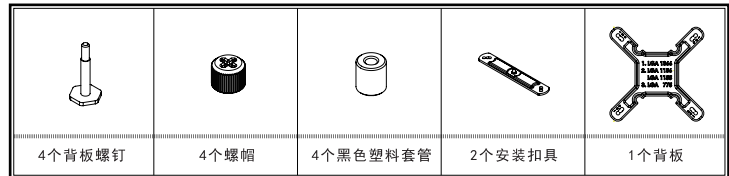

INTEL LGA 1366 / 1156 / 1155 / 775
要求的安装件

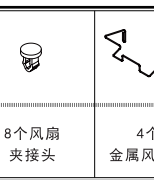
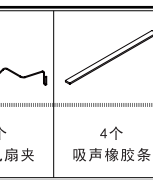
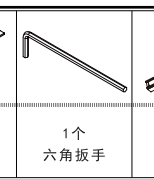
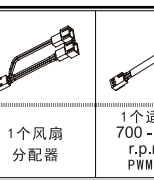
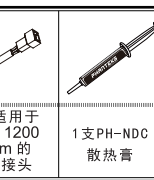

随**PH-TC14CS**交付

							
2个Phanteks PH-F140 14025风扇	8个风扇夹接头	4个金属风扇夹	4个吸声橡胶条	1个六角扳手	1个风扇分配器	1个适用于700-1200 r.p.m的PWM接头	2本用户手册 (图片仅供参考)

PH-TC14CS INTEL LGA 2011安装指南

步骤1：将4个双头螺钉直接锁入主板。

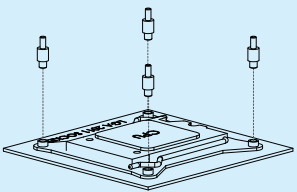

步骤2：将安装扣具放到双头螺钉上。

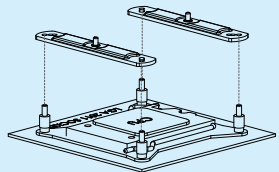

警告：请参阅本步骤的支架位置指引。



步骤3：有关本步骤，请参阅步骤5。

PH-TC14CS AMD安装指南

步骤1：拆除主板上的保护模块。
如果您的主板配备stock CPU冷却器保护模块，请先将其拆除。将Phanteks SoliSku固定支架安装到主板表面背板的螺钉孔后面。

步骤2：安装扣具
首先在螺钉孔上放上塑料套管，然后使用4个AMD凹头螺钉固定安装扣具。

警告：1. 确保安装扣具方向正确。
2. 拧紧螺钉，直到完全拧紧为止。
3. 完成AMD安装步骤2后，请跳过并参考步骤6。

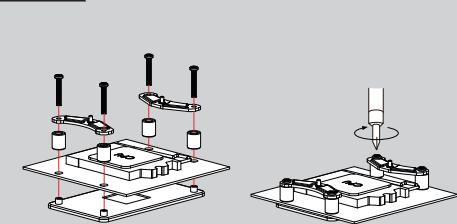

PH-TC14CS INTEL安装指南

步骤1：拆除主板

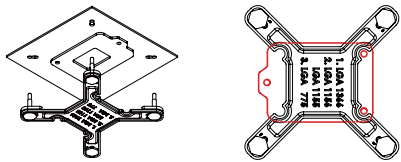

为了在您的系统中使用Phanteks冷却器，您必须拆除箱内的主板以安装背板。

警告：在LGA1366和LGA1156/1155上。将提供的背板安装到主板表面背板的上方。



步骤2：装配背板

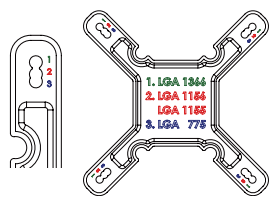

将螺钉放到主板的INTEL CPU螺钉孔中。（见下图）
警告：请遵照如下所示的螺钉孔位置，放入背板螺钉。
位置1：INTEL LGA 2011 / 1366
位置2：INTEL LGA 1156 / LGA 1155
位置3：INTEL LGA 775

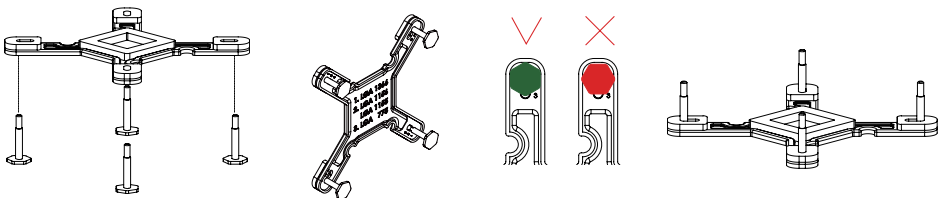

警告：请确认所有四个螺钉是否正确插入。



步骤3：固定背板

将背板正确放到主板的下面，使背板螺钉穿过安装孔。

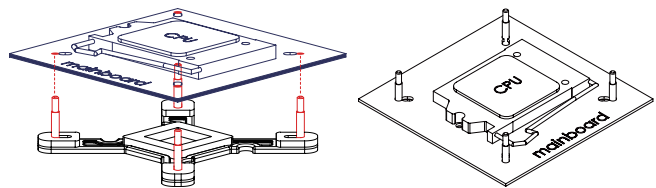

步骤4：安装塑料套管和安装扣具
在背板螺钉上放上四个塑料套管。

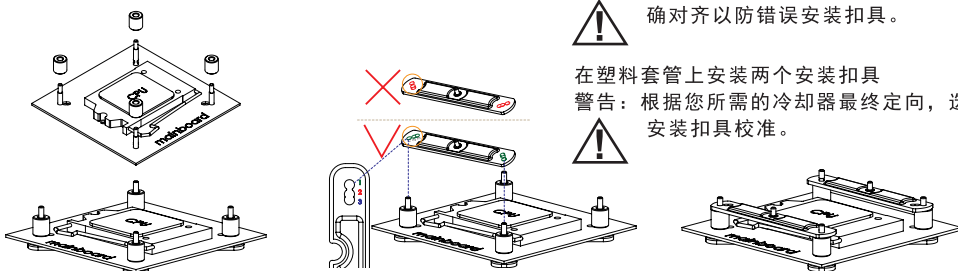

警告：请确保安装扣具的螺钉孔与背板螺钉孔正确对齐以防错误安装扣具。



在塑料套管上安装两个安装扣具
警告：根据您所需的冷却器最终定向，选择INTEL安装扣具校准。

WRONG !!

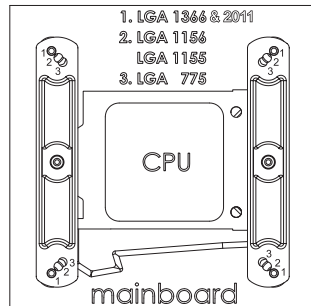
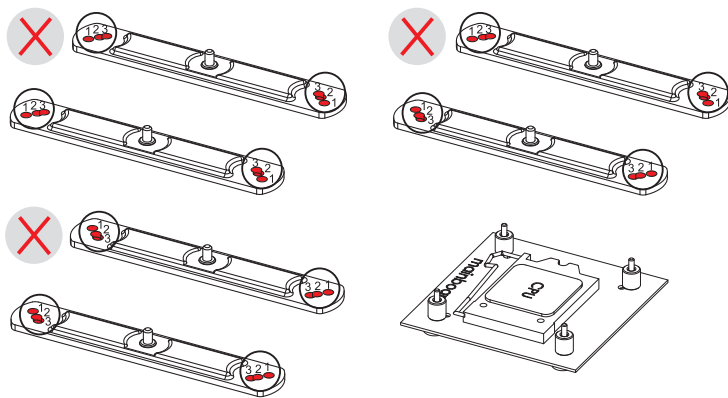

步骤5：安装两个安装扣具
警告：拧紧螺钉，直到完全拧紧为止。

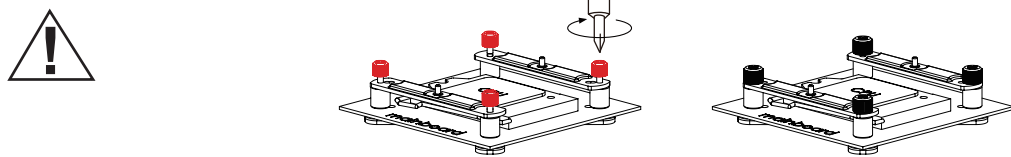

步骤6：涂抹散热膏

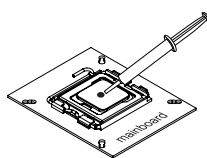

如果您的CPU上还残留有散热膏或散热胶，请首先将其清除。然后，在CPU表面中央挤压一小滴（4-5毫米直径）Phanteks PH-NDC。

步骤7：将橡胶条放到散热片上

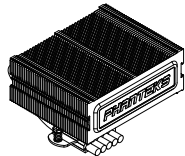

Phanteks PH-TC14CS提供4根橡胶条，用于在散热片上安装2个风扇。
请将橡胶条粘贴到散热片侧面区域的封点上。
警告：请不要将橡胶条粘贴到其他位置，否则可能妨碍风扇气流进入散热片，从而影响对流效率。



步骤8：将散热片放到CPU的上部并固定安装板

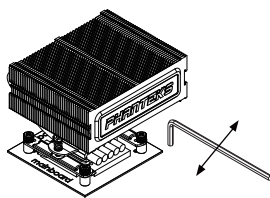

请先取下散热片底部的保护贴纸！
然后，将散热片放到CPU的上部，并用六角扳手拧紧到安装板的螺纹中。

警告：不要用力过度拧紧螺钉，当螺钉自行停止转动后请停止拧紧。



步骤9：将风扇夹接头放到螺钉孔中并在接头中安装风扇夹

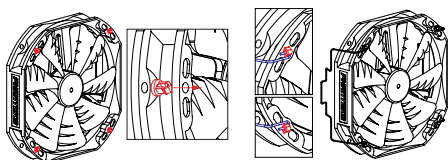

PH-TC14CS提供有8个风扇夹接头以在PH-TC14CS上安装两个PH-F140风扇，每个风扇需要四个风扇夹接头并将其放入风扇螺钉孔中。
警告：请确保风扇夹接头的方向。



步骤10：安装PH-F140风扇到散热片

使用金属丝风扇夹安装Phanteks PH-F140风扇。

警告：Phanteks推荐从下而上按照气流方向推拉安装两台PH-TC14CS风扇。这种安装设置利于优化较好的冷却性能。

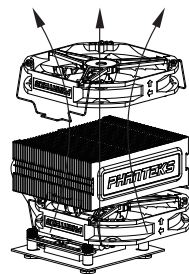

步骤11：连接风扇电缆与风扇分配器和PWM适配器

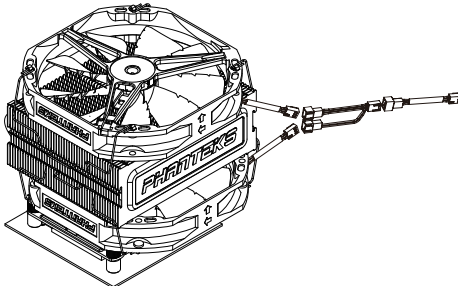

请连接两个风扇的电源线到风扇分配器。连接风扇分配器到主板CPU风扇接头。您还可以将Phanteks PH-F140 PWM风扇外部接头连接到风扇分配器，然后连接到主板。外部PWM接头容许PH-F140风扇以700-1200 rpm静音高性能运转。

INTEL 2011最终图片

INTEL 1155/1156/1366/775

AMD 最终图片

